

1. 外觀簡介

部件名稱

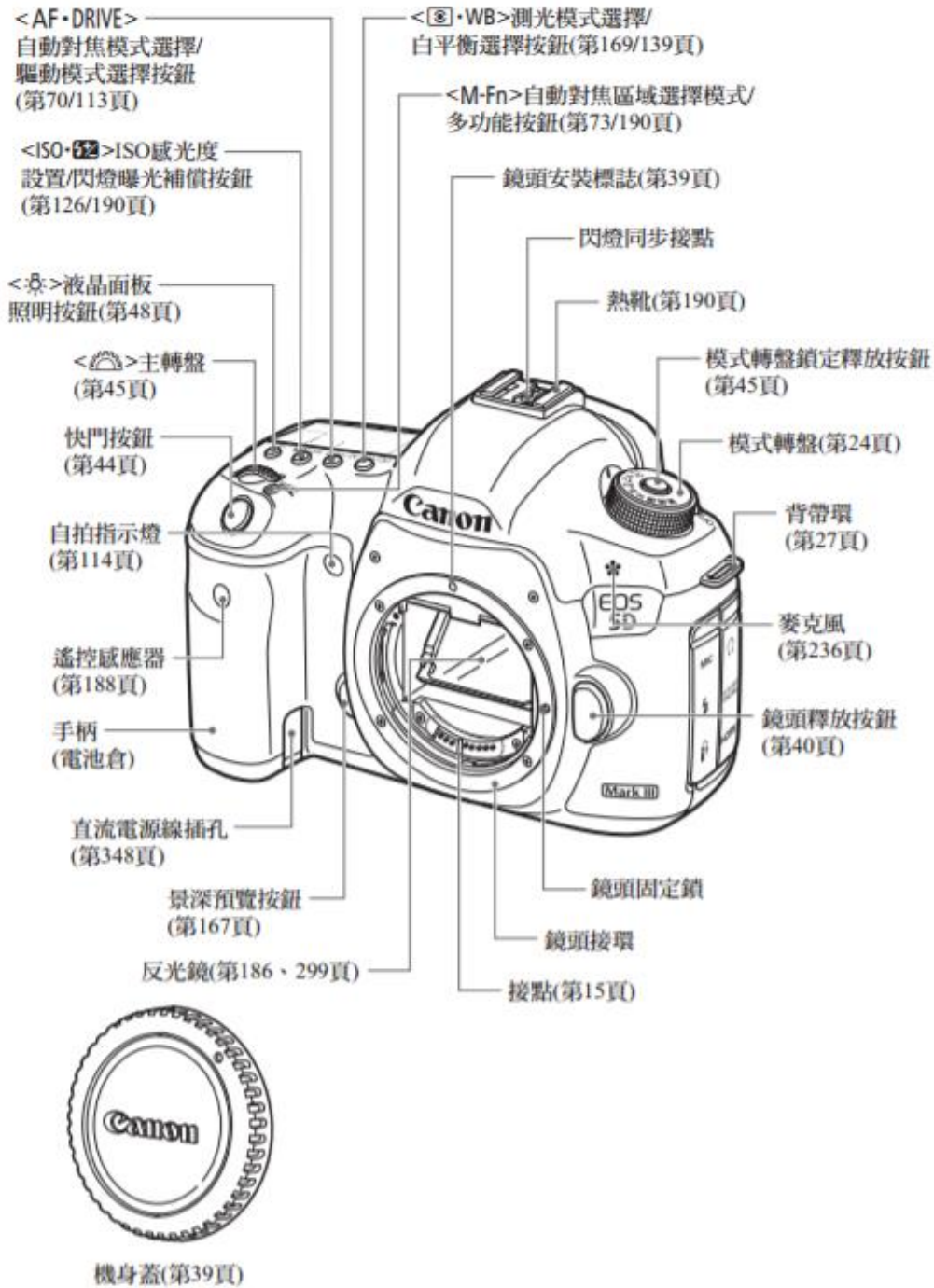

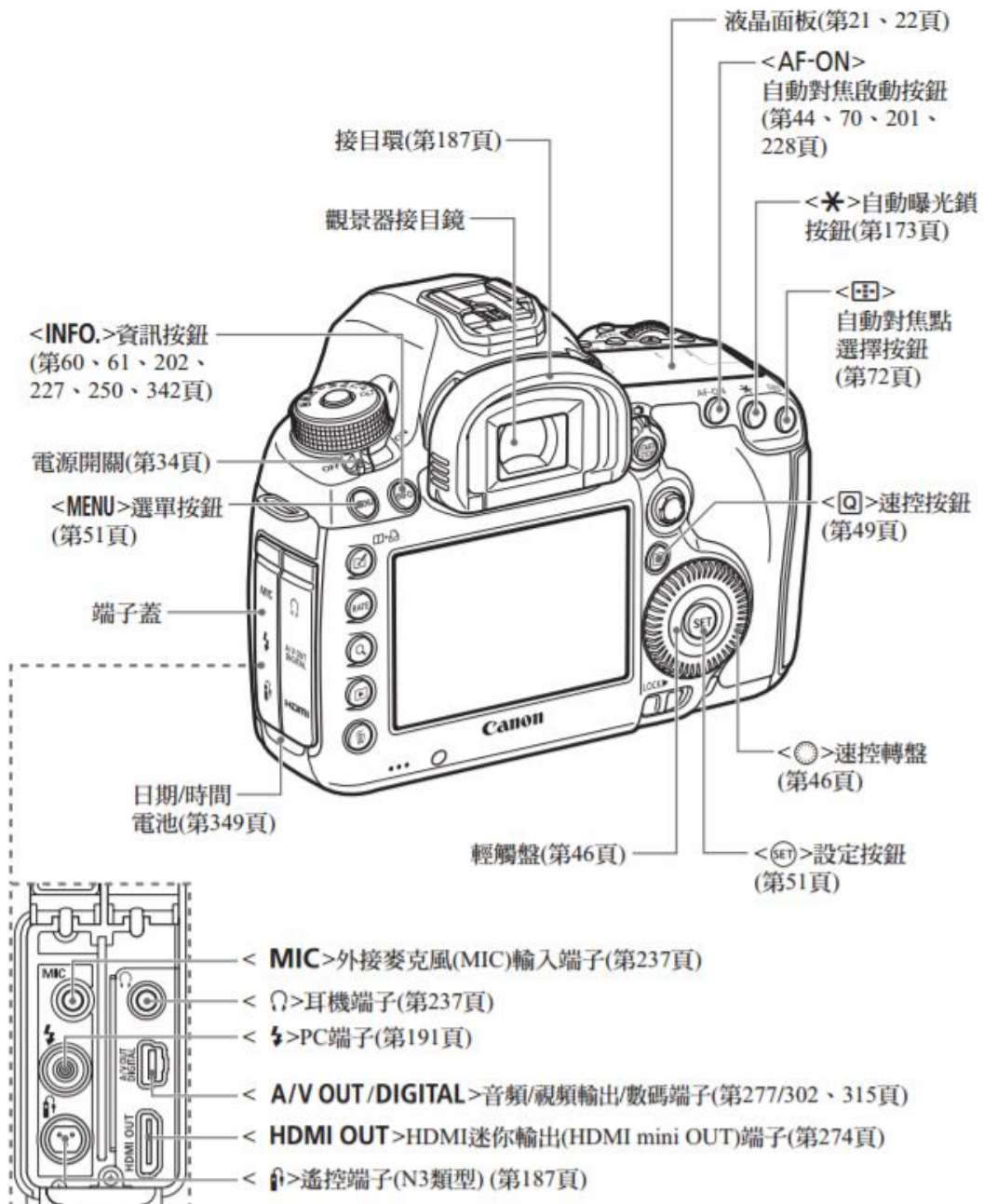

接目環(第187頁)

觀景器接目鏡

<INFO.>資訊按鈕
(第60、61、202、
227、250、342頁)

電源開關(第34頁)

<MENU>選單按鈕
(第51頁)

端子蓋

日期/時間
電池(第349頁)

液晶面板(第21、22頁)

<AF-ON>
自動對焦啟動按鈕
(第44、70、201、
228頁)

<*>自動曝光鎖
按鈕(第173頁)

<+>
自動對焦點
選擇按鈕
(第72頁)

<Q>速控按鈕
(第49頁)

<○>速控轉盤
(第46頁)

<SET>設定按鈕
(第51頁)

輕觸盤(第46頁)

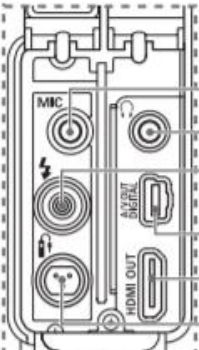

< MIC>外接麥克風(MIC)輸入端子(第237頁)

< Ω>耳機端子(第237頁)

< ⚡>PC端子(第191頁)

< A/V OUT/DIGITAL>音頻/視頻輸出/數碼端子(第277/302、315頁)

< HDMI OUT>HDMI迷你輸出(HDMI mini OUT)端子(第274頁)

< ⏏>遙控端子(N3類型)(第187頁)

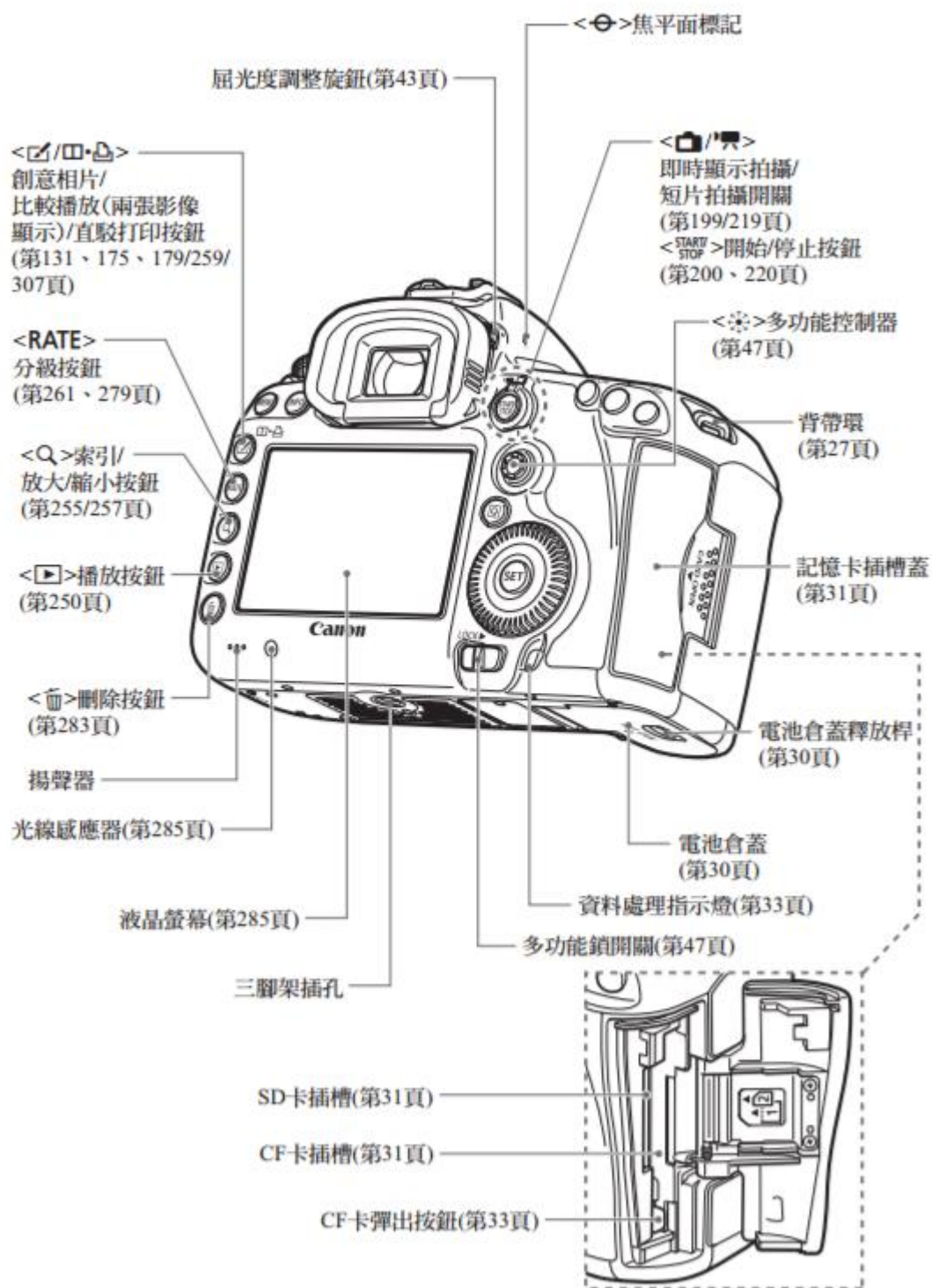

模式轉盤

持續按下模式轉盤中央(模式轉盤鎖定釋放按鈕)時，轉動模式轉盤。

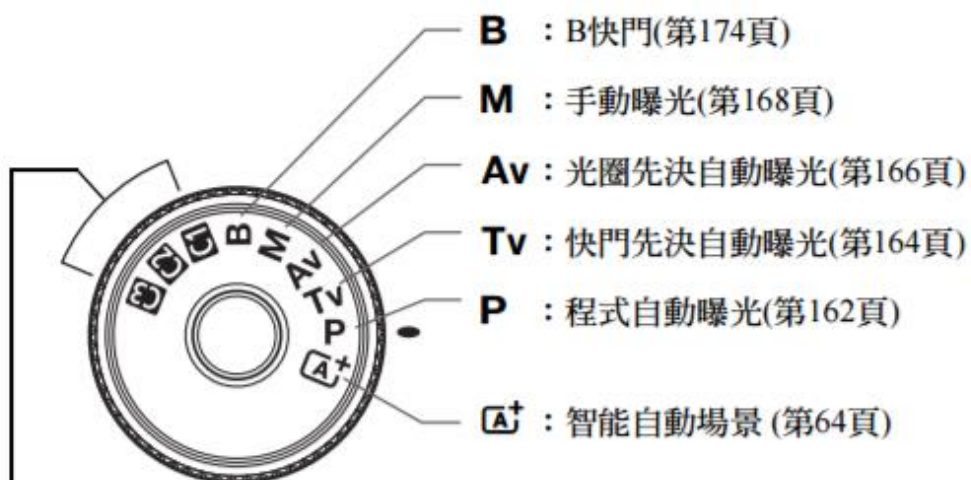

自訂拍攝模式

您可將拍攝模式(**P/Tv/Av/M/B**)、自動對焦模式、選單設定等註冊至 **☑1**、**☑2**、**☑3** 模式轉盤設定並進行拍攝(第338頁)。

EF24-105mm f/4L IS USM鏡頭

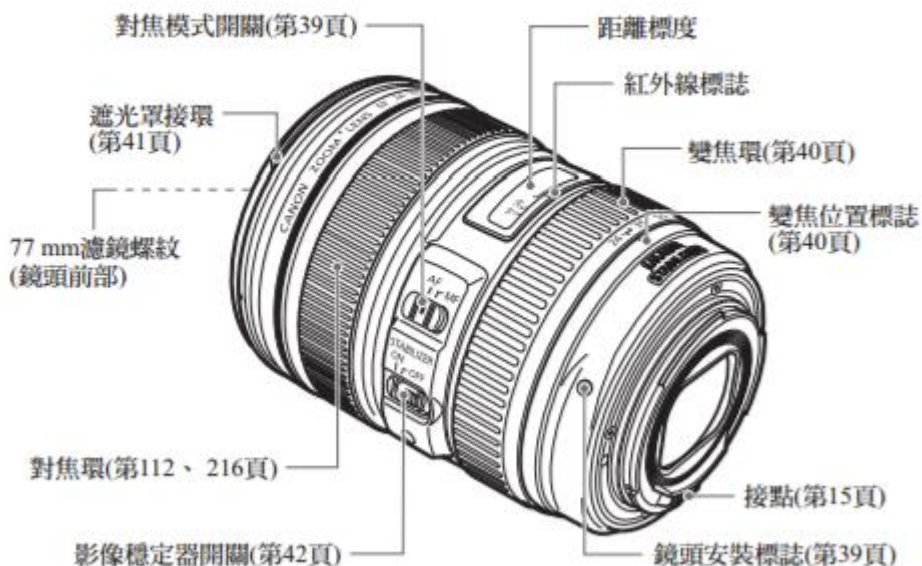

2. 使用前的必要準備—電池及記憶卡

安裝及取出電池

將充滿電的電池LP-E6裝入相機。安裝電池後，相機觀景器會變得明亮；
移除電池後，觀景器會變暗。

安裝電池



1 開啟倉蓋。

- 如箭咀所示方向拉動釋放桿，然後開啟倉蓋。

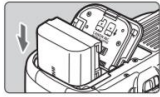

2 裝入電池。

- 將電池按點端插入。
- 插入電池直至鎖定到位。



3 關閉倉蓋。

- 按下倉蓋直至鎖上。

⚠ 只可使用電池LP-E6。

取出電池

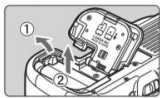

開啟倉蓋，取出電池。

- 如箭咀所示方向按下電池釋放桿，然後取出電池。
- 為避免電池接點短路，請確保為電池安裝保護蓋(隨附，第29頁)。

安裝及取出記憶卡

本相機可使用CF卡及SD卡。相機中插入至少其中一種記憶卡時便可記錄影像。

如果兩個插槽中均已插入記憶卡，您可選擇用於記錄影像的記憶卡或將影像同時記錄至兩張記憶卡(第118、120頁)。

⚠ 如您使用SD卡，請確保記憶卡寫入保護開關設定至上方以啟用寫入/刪除。

安裝記憶卡

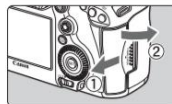

1 打開插槽蓋。

- 如箭咀所示方向滑動以開啟插槽蓋。

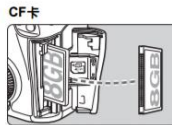

CF卡

2 插入記憶卡。

- 相機前方的插槽是CF卡插槽，相機後方的插槽是SD卡插槽。
- 將CF卡的標籤一面對着自己，然後將有小孔的一端插入相機。**如果以錯誤方式插入記憶卡，可能會損壞相機。**
- ▶ CF卡彈出按鈕會彈出。
- 將SD卡的標籤一面對着自己，然後推入記憶卡直至安裝到位。

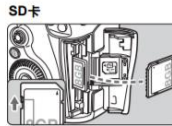

SD卡

寫入保護開關

3. 安裝及移除鏡頭

本相機兼容所有佳能EF鏡頭。本相機無法與EF-S或EF-M鏡頭配合使用。

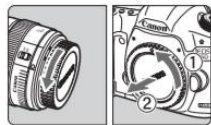

1 移除鏡頭蓋及機身蓋。

- 如箭咀所示方向轉動鏡頭後蓋及機身蓋並將其移除。

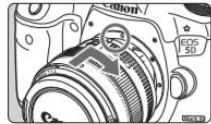

2 安裝鏡頭。

- 將鏡頭上的紅點與相機上的紅點對齊，然後如箭咀所示方向轉動鏡頭，直至安裝到位。



3 將鏡頭對焦模式開關設為<AF>。

- <AF>代表自動對焦。
- 如設為<MF>(手動對焦)，則不能進行自動對焦。

4 移除鏡頭前蓋。

減少灰塵

- 更換鏡頭時，請在灰塵較少的地方快速進行。
- 存放沒有安裝鏡頭的相機時，請確保將機身蓋安裝至相機。
- 安裝機身蓋前，請先除去上面的灰塵。

關於變焦



請用手指轉動鏡頭的變焦環以變焦。
如要變焦，請在對焦前進行。完成對焦後轉動變焦環可能導致輕微脫焦。

移除鏡頭



按下鏡頭釋放按鈕時，如箭咀所示方向轉動鏡頭。

- 轉動鏡頭直至停下，然後移除鏡頭。
- 安裝鏡頭後蓋至移除的鏡頭。

4. 拍攝模式—P、Tv、Av、M、B

P：程式自動曝光

相機自動設定快門速度及光圈以適應主體的亮度。這稱為程式自動曝光。
* <P>代表程式。

- 將模式轉盤設為<P>。
- 向主體對焦。
 - 透過觀景器取景，並將自動對焦點對準主體。然後半按快門按鈕。
 - 成功對焦後，觀景器右下角的對焦確認指示燈<●>將會閃爍。(單張自動對焦模式。)
 - 快門速度及光圈會自動設定並顯示於觀景器及液晶面板上。
- 查看顯示。
 - 快門速度及光圈值顯示不閃爍時，將會獲得標準的曝光。
- 拍攝相片。
 - 構圖並完全按下快門按鈕。

Tv：快門先決自動曝光

在此模式中，您設定快門速度後，相機自動設定光圈以獲得適應主體亮度的標準曝光。這稱為快門先決自動曝光。較快的快門速度可凝固動作或移動主體。較慢的快門速度可模糊主體以展現動感。
* <Tv>代表時間值。

- 將模式轉盤設為<Tv>。
- 設定所需的快門速度。
 - 檢視液晶面板時，轉動<☀>轉盤。
- 向主體對焦。
 - 半按快門按鈕。
 - 光圈會自動設定。
- 查看觀景器顯示，然後拍攝。
 - 只要光圈值不閃爍，即可獲得標準曝光。

Av：光圈先決自動曝光

在此模式中，您設定所需的光圈後，相機自動設定快門速度以獲得適應主體亮度的標準曝光。這稱為光圈先決自動曝光。較高的f/數值(較小的光圈孔徑)會使更多前景與背景納入在焦點前後的清晰範圍內。另一方面，較低的f/數值(較大的光圈孔徑)會使更少的前景與背景納入在焦點前後的清晰範圍內。
* <Av>代表光圈值(光圈孔徑)。

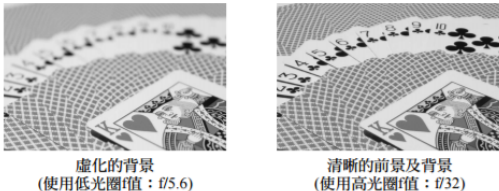

- 將模式轉盤設為<Av>。
- 設定所需的光圈值。
 - 檢視液晶面板時，轉動<☀>轉盤。
- 向主體對焦。
 - 半按快門按鈕。
 - 快門速度會自動設定。
- 查看觀景器顯示，然後拍攝。
 - 只要快門速度不閃爍，即可獲得標準曝光。

景深預覽☆

光圈孔徑(光闌)只在拍攝影像的瞬間改變。其他時候，光圈保持完全打開。因此，在透過觀景器或液晶螢幕查看場景時，景深會顯得淺。

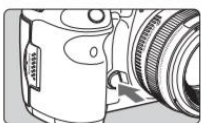

按下景深預覽按鈕以縮小鏡頭光圈至目前光圈設定並查看景深(焦點前後的清晰範圍)。

M：手動曝光

在此模式中，您可根據需要設定快門速度及光圈。如要確認曝光，請參閱觀景器中的曝光量指示標尺或使用市面有售的曝光表。這種方法稱為手動曝光。

* <M>代表手動。

- 將模式轉盤設為<M>。
- 設定ISO感光度(第126頁)。
- 設定快門速度及光圈值。
 - 如要設定快門速度，請轉動<☀>轉盤。
 - 如要設定光圈，請轉動<☉>轉盤。
 - 如無法設定，請將<LOCK>開關置於左方，然後轉動<☀>或<☉>轉盤。
- 向主體對焦。
 - 半按快門按鈕。
 - 曝光設定會顯示於觀景器及液晶面板上。
 - 曝光量標記<◀▶>表示目前曝光量與標準曝光量的差距。
- 設定曝光值並拍攝相片。
 - 查看曝光量並設定所需的快門速度及光圈。
 - 如曝光補償量超過±3級，曝光量指示標尺的末端會顯示<▶>或<◀>。

B：B快門曝光

設定B快門後，快門會在快門按鈕完全按下時一直保持開啟，在釋放快門按鈕時關閉。這稱為B快門曝光。使用B快門曝光拍攝夜景、煙花、天空及其他需要長時間曝光的主體。

- 將模式轉盤設為。
- 設定所需的光圈值。
 - 檢視液晶面板時，轉動<☀>或<☉>轉盤。
- 拍攝相片。
 - 持續按下快門按鈕時，曝光會繼續。
 - 已用曝光時間將會顯示於液晶面板上。

5. Q menu 速控介面

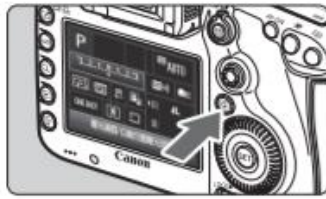

- 1 按下<Q>按鈕。
 - ▶ 速控畫面會出現(☺10)。

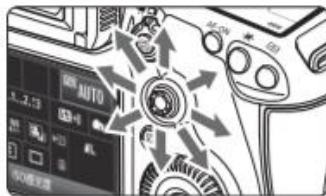

- 2 設定所需的機能。
 - 使用<☼>以選擇功能。
 - ▶ 選定功能的設定會在底部顯示。
 - 轉動<☺>或<☽>轉盤以變更設定。

速控畫面中可設定的功能

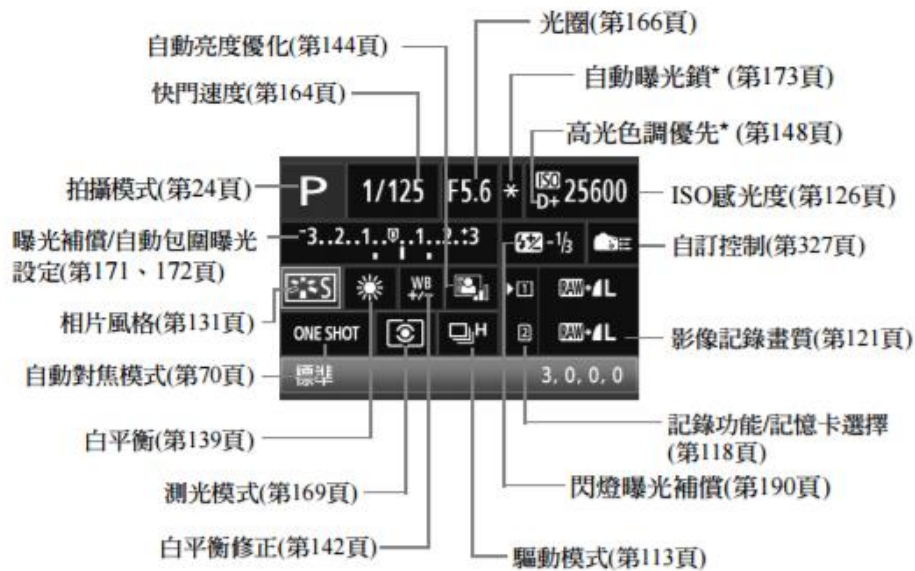

附有星號標記的功能無法使用速控畫面設定。

6. 白平衡

自訂白平衡

使用自訂白平衡可更準確地為指定光源進行手動設定白平衡。在實際拍攝光源下執行此步驟。

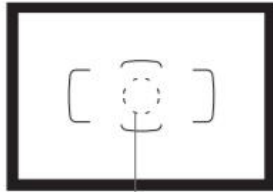

重點測光圈

1 拍攝一個白色物件。

- 白色無花紋物件須覆蓋重點測光圈。
- 手動對焦並為白色物件設定標準曝光。
- 您可設定任何白平衡。



2 選擇[自訂白平衡]。

- 在[2]設定頁下，選擇[自訂白平衡]，然後按下<SET>。
- ▶ 自訂白平衡選擇畫面會出現。



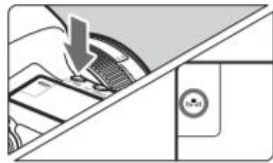

3 匯入白平衡資料。

- 轉動<>轉盤以選擇步驟 1 中拍攝的影像，然後按下<SET>。
- ▶ 在出現的對話畫面上，選擇[確定]，資料會匯入。
- 選單再次出現時，按下<MENU> 按鈕以結束選單。



4 按下<·WB>按鈕。(06)

5 選擇自訂白平衡。

- 檢視液晶面板並轉動<>轉盤以選擇<>。

設定色溫

您可以Kelvin數值設定白平衡色溫。這適用於進階使用者。





1 選擇[白平衡]。

- 在[2]設定頁下，選擇[白平衡]，然後按下<SET>。



2 設定色溫。

- 轉動<>轉盤以選擇[]。
- 轉動<>轉盤以設定色溫，然後按下<SET>。
- 色溫可在約2500K至10000K之間以100K為單位設定。

7. 選擇自動對焦模式

AF：選擇自動對焦模式☆

您可選擇適合拍攝條件或主體的自動對焦模式。在<A+>模式中，「人工智能自動對焦」會自動設定。



1 將鏡頭對焦模式開關設為<AF>。



2 按下<AF•DRIVE>按鈕。(⓪6)

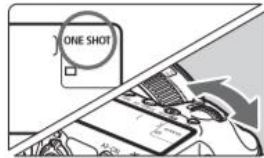

3 選擇自動對焦模式。

- 檢視液晶面板時，轉動<☀>轉盤。
ONE SHOT：單張自動對焦
AI FOCUS：人工智能自動對焦
AI SERVO：人工智能伺服自動對焦



在P/Tv/Av/M/B拍攝模式中，按下<AF-ON>按鈕亦可進行自動對焦。

適用於靜止主體的單張自動對焦

適用於靜止主體。如您半按快門按鈕，相機執行一次對焦。

- 成功對焦後，對焦成功的自動對焦點會顯示，觀景器中的對焦確認指示燈<●>亦會亮起。
- 使用權衡式測光時，成功對焦的同時會設定曝光設定。
- 如您持續半按快門按鈕，對焦將會鎖定，然後您可根據需要重新構圖。

適用於運動主體的人工智能伺服自動對焦

此自動對焦模式適用於對焦距離不斷變更的運動主體。如您持續半按快門按鈕，將會向主體連續對焦。

- 曝光參數在影像拍攝瞬間設定。
- 自動對焦區域選擇模式設為61點自動選擇(第72頁)時，相機首先使用手動選擇的自動對焦點對焦。自動對焦時，如主體從手動選擇的自動對焦點移開，只要區域自動對焦點能夠覆蓋主體，會繼續跟蹤追焦。

自動切換自動對焦模式的人工智能自動對焦

如靜止主體開始移動，人工智能自動對焦會自動將自動對焦模式從單張自動對焦切換至人工智能伺服自動對焦。

- 單張自動對焦模式中向主體對焦後，如主體開始移動，相機偵測到移動，然後自動將自動對焦模式變更至人工智能伺服自動對焦。

8. 選擇對焦區域選擇模式

手動選擇自動對焦點

您可手動選擇自動對焦點或區域。使用61點自動選擇自動對焦，您可設定人工智能伺服自動對焦的起始自動對焦點。

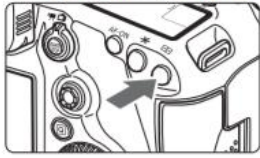

1 按下<AF-ON>按鈕。

- ▶ 自動對焦點將顯示於取景器中。
- 在自動對焦點擴展模式中亦會顯示相鄰有效的自動對焦點。
- 在區域自動對焦模式中會顯示選定的區域。

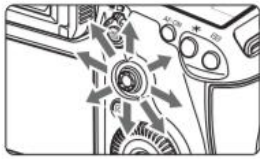

2 選擇自動對焦點。

- 自動對焦點選擇將會按照您按下<方向鍵>的方向變更。如完全按下<方向鍵>，將選擇中央自動對焦點(或中央區域)。
- <方向鍵>轉盤選擇水平方向上的自動對焦點，<方向鍵>轉盤選擇垂直方向上的自動對焦點。
- 在區域自動對焦模式中，轉動<方向鍵>或<方向鍵>轉盤將會以循環順序變更區域。

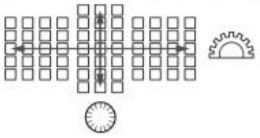

選擇自動對焦區域選擇模式



選擇自動對焦區域選擇模式。

- 按下<AF-ON>按鈕。
- 透過取景器觀景，然後按下<M-Fn>按鈕。
- ▶ 按下<M-Fn>按鈕以切換自動對焦區域選擇模式。

自動對焦區域選擇模式

您可選擇六種自動對焦區域選擇模式中的一種。有關選擇步驟，請參閱下一頁。

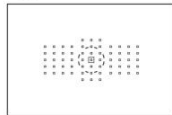

單點重點自動對焦(手動選擇)
適用於精確對焦。

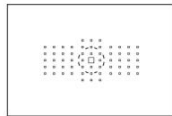

單點自動對焦(手動選擇)
選擇一個自動對焦點進行對焦。

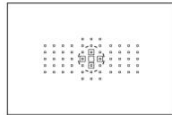

自動對焦點擴展(手動選擇)
使用手動選擇的自動對焦點<中心>及其周圍的四個自動對焦點<上、下、左、右>進行對焦。

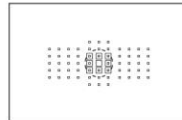

自動對焦點擴展(手動選擇，周圍的對焦點)
使用手動選擇的自動對焦點<中心>及其周圍的自動對焦點<四角>進行對焦。

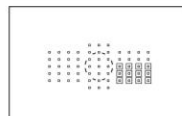

區域自動對焦(手動選擇區域)
61個自動對焦點分配為九個區域以進行對焦。

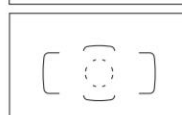

61點自動選擇自動對焦
所有自動對焦點均用於對焦。在<AF-ON>模式中，此模式會自動設定。

9. 選擇快門驅動模式

選擇驅動模式

相機具有單張拍攝及連續拍攝驅動模式。

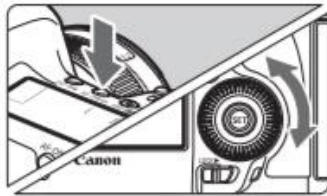

1 按下<AF·DRIVE>按鈕。(☉6)

2 選擇驅動模式。

- 檢視液晶面板時，轉動<☉>轉盤。

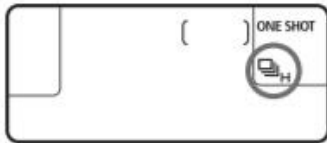

：單張拍攝

完全按下快門按鈕時，只會拍攝一張影像。

H：高速連續拍攝(最快約6張/秒)

：低速連續拍攝(最快約3張/秒)

完全持續按下快門按鈕時將連續拍攝。

S：靜音單張拍攝

單張拍攝時的拍攝聲音會比<>時低。

S：靜音連續拍攝(最快約3張/秒)

連續拍攝時的拍攝聲音會比<>時低。

：10秒自拍/遙控

2：2秒自拍/遙控

10. 格式化記憶卡

MENU 格式化記憶卡

如記憶卡為新卡或已使用其他相機或電腦格式化，請使用本相機格式化記憶卡。

 格式化記憶卡將刪除記憶卡中的所有影像及資料。即使受保護的影像亦將被刪除，所以請確保當中沒有須保留的影像。格式化記憶卡前，請按需要將影像傳輸至電腦等。



1 選擇[格式化記憶卡]。

- 在[☉1]設定頁下，選擇[格式化記憶卡]，然後按下<☉>。



2 選擇記憶卡。

- [☐]是CF卡，[☉]是SD卡。
- 轉動<☉>轉盤以選擇記憶卡，然後按下<☉>。



3 選擇[確定]。

- 選擇[確定]，然後按下<☉>。
- ▶ 格式化記憶卡。
- ▶ 格式化完成後，選單將重新出現。



- 選擇[☉]後可進行低階格式化(第54頁)。如要執行低階格式化，請按下<☉>按鈕以使用<☑>勾選[低階格式化]，然後選擇[確定]。

於以下情況請格式化記憶卡：

- 記憶卡為新卡。
- 記憶卡已使用其他相機或電腦格式化。
- 記憶卡已存滿影像或資料。
- 顯示記憶卡相關的錯誤(第377頁)。

關於低階格式化

- 如SD卡的記錄或讀取速度減慢，或希望完全刪除記憶卡中的資料，請執行低階格式化。
- 由於低階格式化會刪除SD卡中的全部可記錄碟區，格式化時間會比一般格式化稍長。
- 選擇[取消]可停止低階格式化。即使在這種情況下亦可完成一般格式化並正常使用SD卡。

其他功能介紹

(1) Lock 多功能鎖

LOCK▶ 多功能鎖

已設定[**點 2：多功能鎖**](第325頁)且<LOCK▶>開關置於右方時，可以防止主轉盤、速控轉盤及多功能控制器移動並意外更改設定。

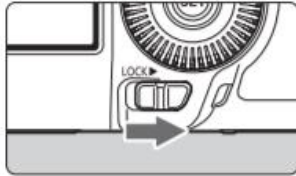

- <LOCK▶>開關置於左方：鎖定釋放
- <LOCK▶>開關置於右方：鎖定

(2) 顯示電子水平儀

在液晶螢幕上顯示電子水平儀

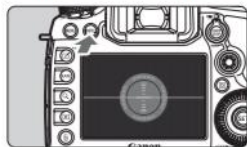

1 按下<INFO.>按鈕。

- 每次按下<INFO.>按鈕，畫面顯示將會變更。
- 顯示電子水平儀。

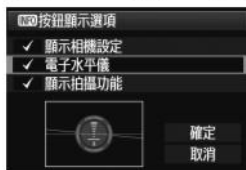

- 如電子水平儀沒有出現，請設定[**點 3：INFO 按鈕顯示選項**]以顯示電子水平儀(第342頁)。



2 查看相機的傾斜。

- 水平及垂直傾斜以1°為單位顯示。
- 紅色線條變為綠色表示傾斜已校正。



(3) 設定影像紀錄畫質

MENU 設定影像紀錄畫質

您可選擇像素數及影像畫質。JPEG 影像紀錄畫質有八種：**L**、**L**、**M**、**M**、**S1**、**S1**、**S2**、**S3**。RAW 影像畫質設定有三種：**RAW**、**M RAW**、**S RAW**(第124頁)。



1 選擇[影像畫質]。

- 在[**1**]設定頁下，選擇[影像畫質]，然後按下<**SET**>。

使用[標準/自動切換記憶卡/記錄至多個媒體]設定：



2 選擇影像紀錄畫質。

- 如要選擇 RAW 設定，請轉動<**DISP**>轉盤。如要選擇 JPEG 設定，請轉動<**DISP**>轉盤。
- 右上角的「**M(百萬像素)**x****」數字表示記錄的像素數，而「****」為最多可拍攝數量(最大顯示為9999)。
- 按下<**SET**>完成設定。

使用[分別記錄]設定：



- 在[**1**:記錄功能+記憶卡/資料夾選擇]下，如[記錄功能]設為[分別記錄]，轉動<**DISP**>轉盤以選擇<**1**>或<**2**>，然後按下<**SET**>。
- 在出現的螢幕上，轉動<**DISP**>轉盤以選擇影像紀錄畫質，然後按下<**SET**>。

MENU 設定短片記錄大小



使用[**4**:短片記錄大小]，您可設定短片的影像大小、每秒的影片格數及壓縮方法。因[**3**:視頻系統]設定而異，影片格數會自動切換。在<**DISP**>模式中，這些選單選項會顯示於[**2**]下。

● 影像大小

- 1920x1080**：全高清(Full HD)記錄畫質。長寬比為16:9。
- 1280x720**：高清(HD)記錄畫質。長寬比為16:9。
- 640x480**：標清記錄畫質。長寬比為4:3。

● 影片格數 (fps: 每秒記錄格數)

- 25/30**：適用於電視格式為NTSC的地區(北美洲、日本、韓國、墨西哥等)。
- 25/30**：適用於電視格式為PAL的地區(歐洲、俄羅斯、中國、澳大利亞等)。
- 24**：主要用於電影。

● 壓縮方法

- IPB** IPB：一次過高效壓縮多格影片進行記錄。檔案大小會比使用ALL-I小，因此可以拍攝更長時間。
- ALL-I** ALL-I (僅限I)：一次壓縮一格影片進行記錄。雖然檔案大小會比使用IPB時大，但短片會更適合編輯。

(4) 相片風格檔—調整銳利、對比、飽和、色調等數值

選擇相片風格

選擇相片風格，您可獲得符合拍攝意念或適合主體的影像特性。在<**DISP**>模式中，相片風格會自動設為<**EA**>(自動)。



1 按下<**DISP**>按鈕。



2 選擇[**EA**]。

- 轉動<**DISP**>轉盤以選擇[**EA**]，然後按下<**SET**>。
- 相片風格選擇畫面會出現。



3 選擇相片風格。

- 轉動<**DISP**>轉盤以選擇所需的相片風格，然後按下<**SET**>。
- 相片風格將會設定，相機準備拍攝。

相片風格特性

EA 自動

相機自動調整色調以配合場景。尤其在拍攝自然、室外及日落景色時，藍天、草木及日落的色彩更顯生動。

ES 標準

影像顯得鮮艷、銳利、清晰。這是一種適用於一般場景的通用相片風格。

EP 人像

使膚色效果更佳。影像顯得更柔和。適用於人像特寫。您可變更[色調](第134頁)以調整膚色。

EL 風景

用於拍攝鮮艷藍色、綠色及非常清晰的影像。拍攝生動的風景效果更佳。

ES 中性

此相片風格適用於偏好使用電腦處理影像的使用者。用於拍攝自然的色彩及柔和的影像。

EP 忠實

此相片風格適用於偏好使用電腦處理影像的使用者。在5200K的日光色溫下拍攝主體時，相機根據色度調整主體色彩。影像比較暗淡、柔和。

(5) 選擇測光模式

選擇測光模式 [☆]

您可選擇四種測量主體亮度方法的其中一種。在<A+>模式中，測光模式會自動設定為權衡式測光。

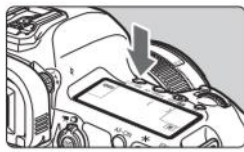

1 按下<WB>按鈕。(36)

2 選擇測光模式。

- 檢視液晶面板時，轉動<轉盤>。

- ：權衡式測光
- ：局部測光
- ：重點測光
- ：中央偏重平均測光

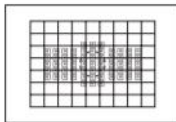

權衡式測光

此模式為全範圍測光模式，即使逆光主體亦同樣適用。相機自動設定曝光參數以配合場景。



局部測光

由於逆光等造成背景比主體更亮時有效。局部測光會覆蓋觀景器中央約6.2%的區域。



重點測光

此模式適用於對拍攝主體或場景的指定點進行測光。測光偏重於覆蓋觀景器約1.5%的中央區域。



中央偏重平均測光

測光偏重於觀景器中央，然後對整個場景作平均測光。

(6) HDR 高動態曝光

HDR : HDR(高動態範圍)拍攝★

您可拍攝具有高動態範圍並保持高光及暗部區域細節的藝術相片。HDR 拍攝適用於風景及靜物拍攝。

使用HDR拍攝，每次拍攝可捕捉三張不同曝光(標準曝光量、減少曝光量及增加曝光量)的影像，然後自動合併三張影像。HDR影像會記錄為JPEG影像。

* HDR代表高動態範圍。

HDR拍攝

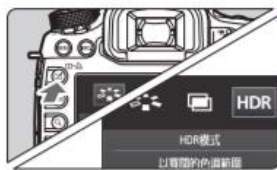

1 按下<☑>按鈕。

2 選擇HDR模式。

- 轉動<◉>轉盤以選擇[HDR]，然後按下<SET>。
- ▶ HDR模式畫面會出現。



3 設定[調整動態範圍]。

- 選擇所需動態範圍設定，然後按下<SET>。
- 選擇[自動]會使用動態範圍自動設定影像的整體色調範圍。
- 數值越高，動態範圍越寬。
- 如要關閉HDR拍攝，請選擇[關閉HDR]。

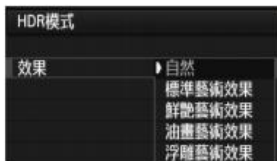

4 設定[效果]。

- 選擇所需效果，然後按下<SET>。

(7) 影像設定分級

設定分級

您可使用五種分級標記之一為影像及短片進行分級：[•]/[••]/[•••]/[••••]/[•••••]。此功能稱為分級。

使用<RATE>按鈕設定分級



1 選擇影像或短片。

- 播放影像時，轉動<◉>轉盤以選擇要分級的影像或短片。
- 您亦可在索引顯示中選擇影像或短片(第255頁)。



2 為影像或短片分級。

- 每次按下<RATE>按鈕，分級標記都會變更：[•]/[••]/[•••]/[••••]/無。
- 如要為其他影像或短片分級，請重複步驟1及步驟2。



- 如[☛3：RATE 按鈕功能]設為[保護]，請變更為[分級]。
- 如在[☛3：RATE 按鈕功能]中選定[分級]後按下<Q>按鈕，您可設定按下<RATE>按鈕時可選擇的分級標記。